

## ЛАНЦЕТНЫЕ УСТРОЙСТВА iCHECK: I, II, III, IV ИНСТРУКЦИЯ ПО ИСПОЛЬЗОВАНИЮ

Ланцетные устройства iCHECK: I, II, III, IV разработаны как прокалывающие устройства для крепления к ним стерильных одноразовых ланцетов и предназначены для осуществления безболезненного прокола поверхности кожи на кончике пальца или альтернативных частей тела (ладони, предплечья, плеча) с целью получения образца капиллярной крови. Каждое ланцетное устройство снабжено регулятором глубины прокола. Вращая наконечник установите необходимую глубину.

### ПРЕДОСТОРОЖНОСТИ

- Стерильный ланцет предназначен для одноразового использования. Никогда не используйте ланцет, который использовался кем-то еще. Это может привести к заражению.
- Если ланцетное устройство должно использоваться другим человеком, устройство должно быть должным образом продезинфицировано и вставлен новый стерильный ланцет, после чего устройство может вновь использоваться.
- Не оставляйте ланцет в ланцетном устройстве после его использования.
- Новый ланцет вставляется в ланцетное устройство непосредственно перед применением.
- Ланцетное устройство состоит из нескольких мелких частей и может представлять опасность для маленьких детей.
- При использовании в стационаре, для предотвращения любого загрязнения, больницы должны соблюдать собственные протоколы контроля инфекции.
- Всегда выбрасывайте использованные ланцеты в контейнеры для биологически опасного мусора.

### Ланцетные устройства iCHECK: I, II, III, IV:

1. Прозрачный колпачок (для модели IV) – опционально
2. Откручивающийся наконечник/ Регулятор глубины прокола
3. Держатель ланцета/ Патрон
4. Кнопка для прокола
5. Скользящий курок (для модели I, II, III)

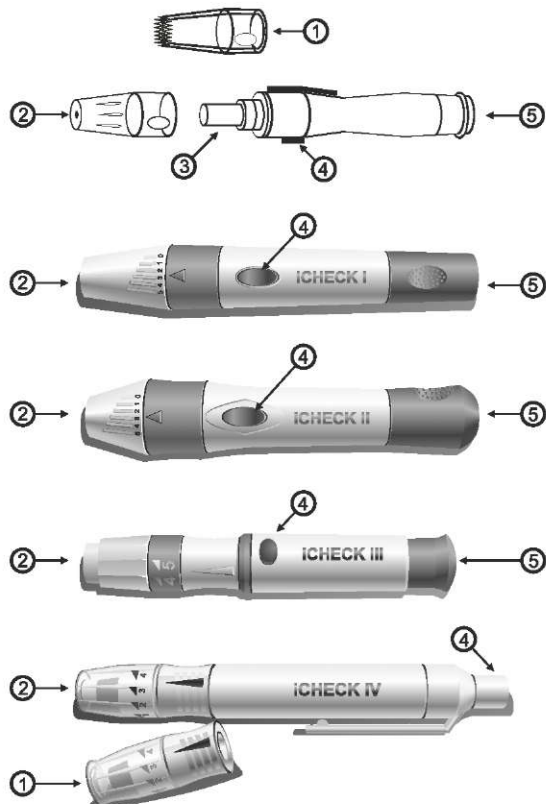

## ЛАНЦЕТНЫЕ УСТРОЙСТВА iCHECK (АЙЧЕК) I, II, III, IV



### КАК ПОЛЬЗОВАТЬСЯ ЛАНЦЕТНЫМ УСТРОЙСТВОМ

Тщательно вымойте руки теплой водой, чтобы усилить кровообращение в пальцах рук. Высушите руки полностью, в том числе палец, который будет прокалываться. Пожалуйста, ознакомьтесь с пошаговой инструкцией к ланцетным устройствам iCHECK: I, II, III, IV и внимательно изучите пошаговые иллюстрации к ней, чтобы понять, как использовать устройства.

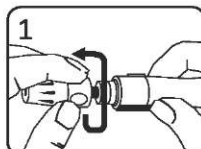

1. Отвинтите наконечник ланцетного устройства, поворачивая его против часовой стрелки, твердо сжимая основание.

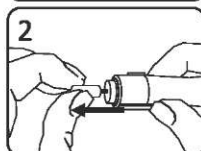

2. Двумя пальцами выдвиньте держатель для ланцета (патрон).

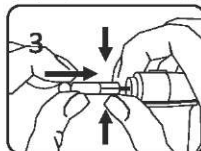

3. Держа патрон двумя пальцами, вставьте новый стерильный ланцет в основание патрона.



4. Открутите защитный наконечник стерильного ланцета.

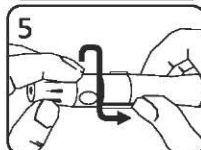

5. Прикрутите на место по часовой стрелке наконечник ланцетного устройства.

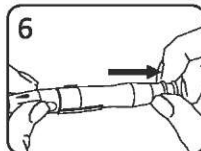

6. Держите левой рукой съемный наконечник ланцетного устройства, а правой оттяните скользящий курок ланцетного устройства (для моделей I, II, III) до щелчка и отпустите. Устройство готово для применения.



7. Отрегулируйте глубину прокола вращая наконечник. Приложите ланцетное устройство к месту желаемого прокола. Держите напротив боковой поверхности подушечки пальца, слегка опираясь кончиком устройства с отверстием для выпуска иглы на палец. (Чем сильнее нажатие, тем глубже прокол.) Нажмите кнопку для прокола.

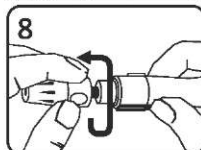

8. Отвинтите наконечник ланцетного устройства.

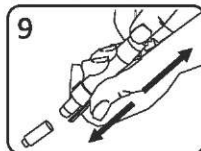

9. Извлеките использованный ланцет, сдвинув клавишу на корпусе ланцетного устройства (ланцетное устройство должно быть заряжено, как перед взятием образца крови), либо вручную. Выбросьте использованный ланцет в специальный контейнер биологической опасности.

Производитель:  
Нинбо Кэамед Медикал Продактс Ко., Лтд,  
N79 Даютан Родд Соуф Сайд, Ханжоу Бай Нью Зон, 315336 Нинбо, Китай

Официальный представитель в России: ООО «Компания «Эталон»  
Юридический адрес: 119146, г. Москва, Фрунзенская набережная, дом 16, корп.1, пом. IV

Регистрационное удостоверение:  
№ ФСЗ 2012/13367 от 21.12.2012 г.

Информационный центр: 8-800-555-49-00  
(Звонок бесплатный для всех регионов России)

E-mail: info@company-etalon.ru  
Адрес в Интернете: www. company-etalon.ru

### ИСПОЛЬЗОВАНИЕ ПРОЗРАЧНОГО НАКОНЕЧНИКА

Прозрачный наконечник (модель IV) применяется для взятия образцов крови из альтернативных мест (кроме кончиков пальцев) тела.

Взятие образца крови из альтернативных мест тела может быть менее болезненным за счет содержания меньшего количества нервных окончаний. Но необходимо учитывать, что результат содержания уровня глюкозы в образце крови, взятого из альтернативного места может существенно отличаться от образца крови, взятого из кончика пальца из-за скорости обмена. Самый быстрый обмен происходит в кончиках пальцев.

Проконсультируйтесь с лечащим врачом по поводу измерения уровня глюкозы из образца крови, взятого из альтернативного места.

Следует проводить тестирование образцов крови, взятых из альтернативных мест, если:

- анализ проводится до приема пищи;
- натощак;
- прошло два часа после приема пищи;
- прошло два часа после введения инсулина;
- прошло два часа после физической активности.

### Взятие образца крови из альтернативных мест

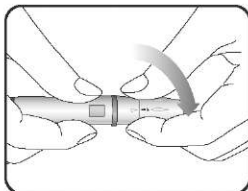

1. Установите ланцет и прозрачный колпачок для взятия образца крови из альтернативных частей тела (кроме кончика пальца).

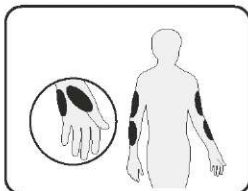

2. Выберите мягкую, мясистую область на ладони, предплечье или плече, на котором отсутствуют видимые вены, родинки и волосяной покров и которые расположены в удалении от кости.

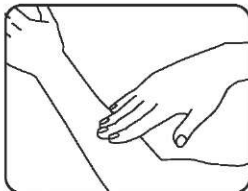

3. Надавите и интенсивно потрите выбранную область в течение 10 секунд, пока не будет ощущаться тепло при прикосновении.

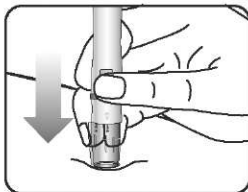

4. Промойте выбранную область для взятия образца крови теплой мыльной водой. Тщательно сполосните и вытрите насухо. Если вы используете салфетки, смоченные спиртом, для очистки места прокола, то убедитесь, что область сухая перед тем, как сделать прокол.

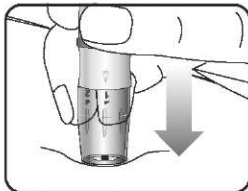

6. Нажмите на кнопку выброса ланцетного устройства, чтобы сделать прокол на коже. Продолжайте удерживать ланцетное устройство, плотно прижав к коже, пока не начнет образовываться капля крови.

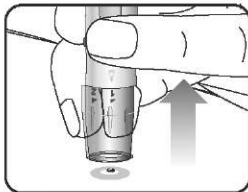

7. Когда сформируется достаточно большая капля крови, уберите прокалывающее устройство.

- Повторите процедуру взятия образца крови, если жидкость прозрачная.
- Если промежуток времени между взятием образца крови и нанесением его на тест-полоску составил более 20 секунд, необходимо повторно взять образец крови.

### РЕКОМЕНДУЮТСЯ К ИСПОЛЬЗОВАНИЮ ЛАНЦЕТЫ:

Совместно с ланцетным устройством рекомендуются к применению ланцеты известных торговых марок: **Droplet, BD-Ultra Fine, Microlet, Monolet, One Touch, Soft Touch, Unilet GP.**

### ХРАНЕНИЕ

Продукция должна храниться при комнатной температуре, в защищенном от солнечного света и влажности помещении.

### ОЧИСТКА И ДЕЗИНФЕКЦИЯ

Очистку ланцетного устройства iCHECK: I, II, III, IV рекомендуется проводить не реже одного раза в неделю. Очистке подвергается внешняя сторона корпуса устройства. Используйте для очистки и протирки iCHECK: мягкую ткань, слегка смоченную в мыльном растворе. Откручивающийся наконечник и прозрачный колпачок можно мыть слабым мыльным раствором. Не погружайте полностью ланцетное устройство в жидкость.

### ГАРАНТИЯ

Ланцетное устройство имеет гарантии 2 года с даты покупки.

### СРОК ГОДНОСТИ:

5 лет с даты изготовления.